



# **GAZEBO PENGUIN INC.**

4660 Hickmore, St-Laurent  
Quebec, Canada H4T 1K2

1-800-737-7174 / 514-276-3485

Fax : 1-514-276-4147

customerservice@gazebopenguin.com

43224

## **GAZEBO 12'X14' INSTRUCTIONS D'INSTALLATION**

**S.V.P LIRE  
DANS SON  
INTÉGRALITÉ  
AVANT  
INSTALLATION**

**S.V.P LIRE  
DANS SON  
INTÉGRALITÉ  
AVANT  
INSTALLATION**

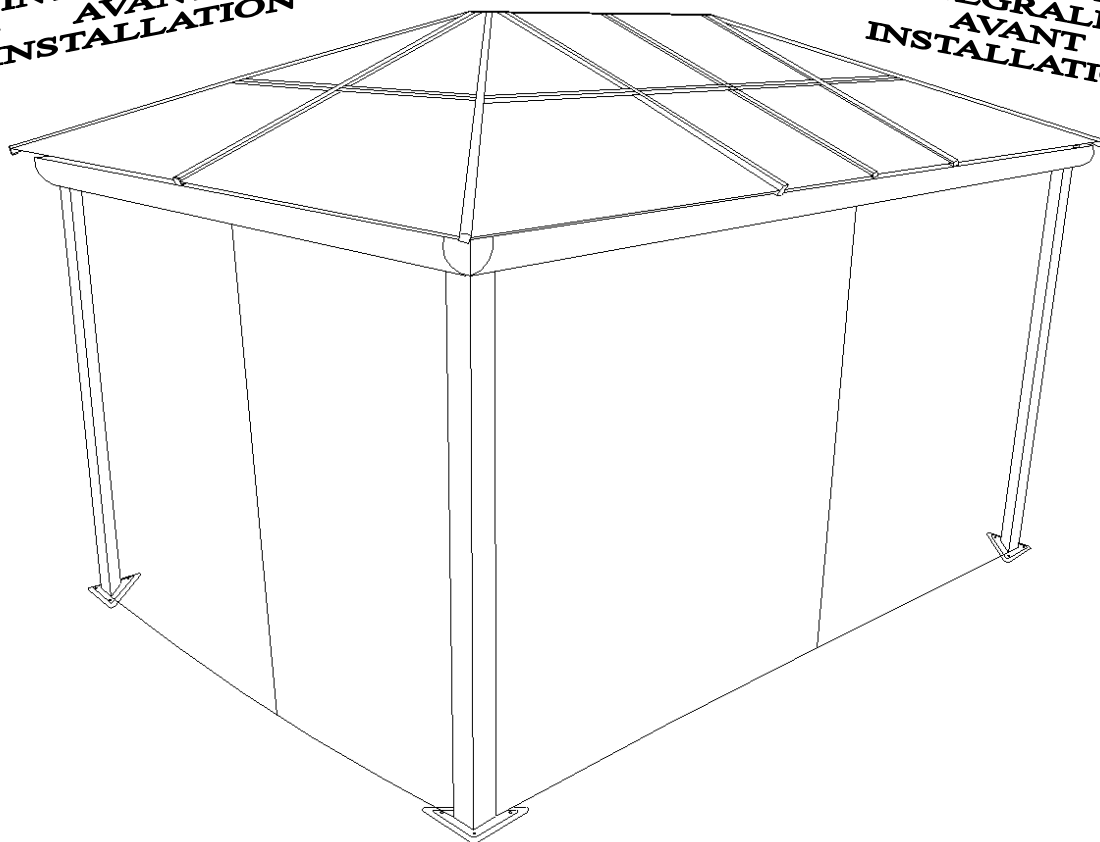

**NE DÉTRUISEZ PAS LES BOÎTES AVANT QUE L'ABRI SOIT COMPLÈTEMENT ASSEMBLÉ**

**VEUILLEZ VÉRIFIER LE CONTENU DE CHAQUE BOÎTE A L'AIDE DE LA LISTE DES PIÈCES**

**Assemblage avec plusieurs personnes recommandé**

## Avant de commencer l'installation du Gazebo

- Ne détruisez pas les boîtes avant que l'abri soit complètement assemblé.
- Veuillez vérifier le contenu de chaque boîte à l'aide de la liste des pièces.
- Il est important que ce gazebo soit ancré sur une base solide avec les vis incluses. Sinon, veuillez vous assurer d'avoir l'ancrage approprié à votre surface.
- Ne placez pas le gazebo en dessous d'un arbre ou la pente d'un toit. La neige ou la glace pourrai glisser et causer le gazebo de s'effondrer.

### Étape 1:

Assemblez les poutres "A" and "B" avec une plaque de jonction "F" et 8 boulons "Pp". Répétez avec poutres "C" and "D", toujours avec la plaque "F". Mettez les poutres assemblées en rectangle et joignez-les a chaque coin avec les jonctions de coin "E". Sécurisez chaque coin avec 8 boulons "Pp".

SKETCH 1

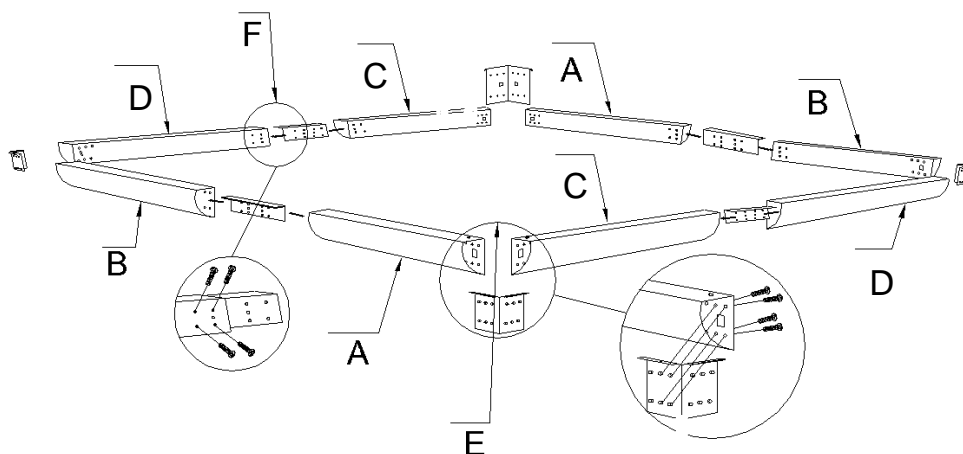

SKETCH 2

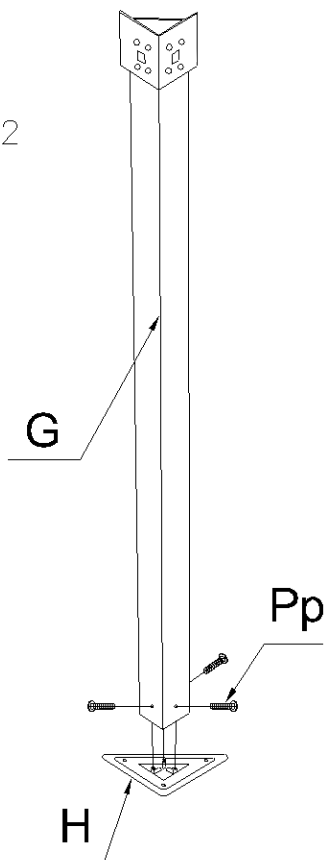

### Étape 2:

Pour chaque patte "G", attachez une base de patte "H" avec 3 boulons "Pp".

### Étape 3:

Pendant que quelqu'un soulève et soutient l'assemblage de poutres, attachez chaque patte "G" à un des coins avec 4 boulons "Pp" chaque. Répétez avec le restant des pattes.

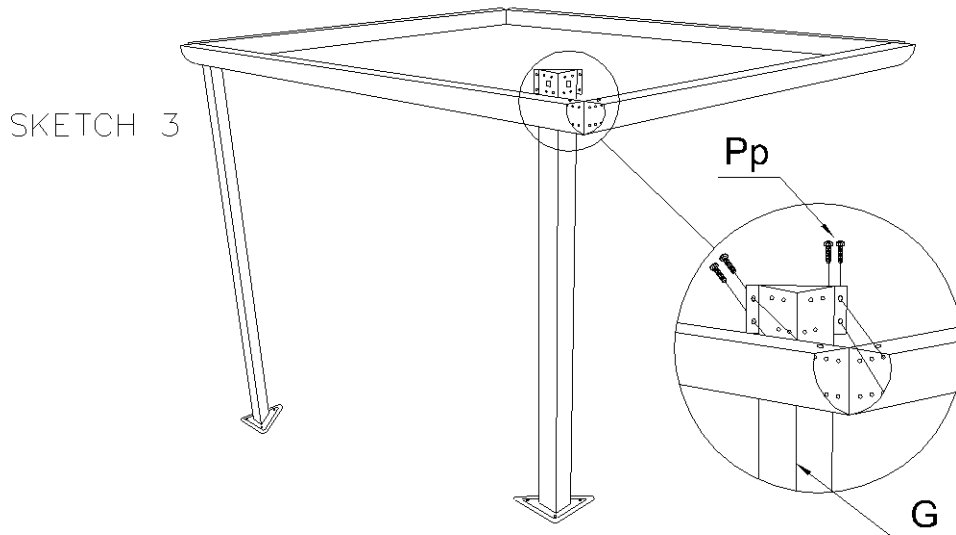

### Étape 4:

Installez une couverture "J" avec 4 vis "Qq" sur chaque jonction entre les poutres.  
Installez une couverture de coin "I" avec 4 vis "Qq" sur chaque coin.

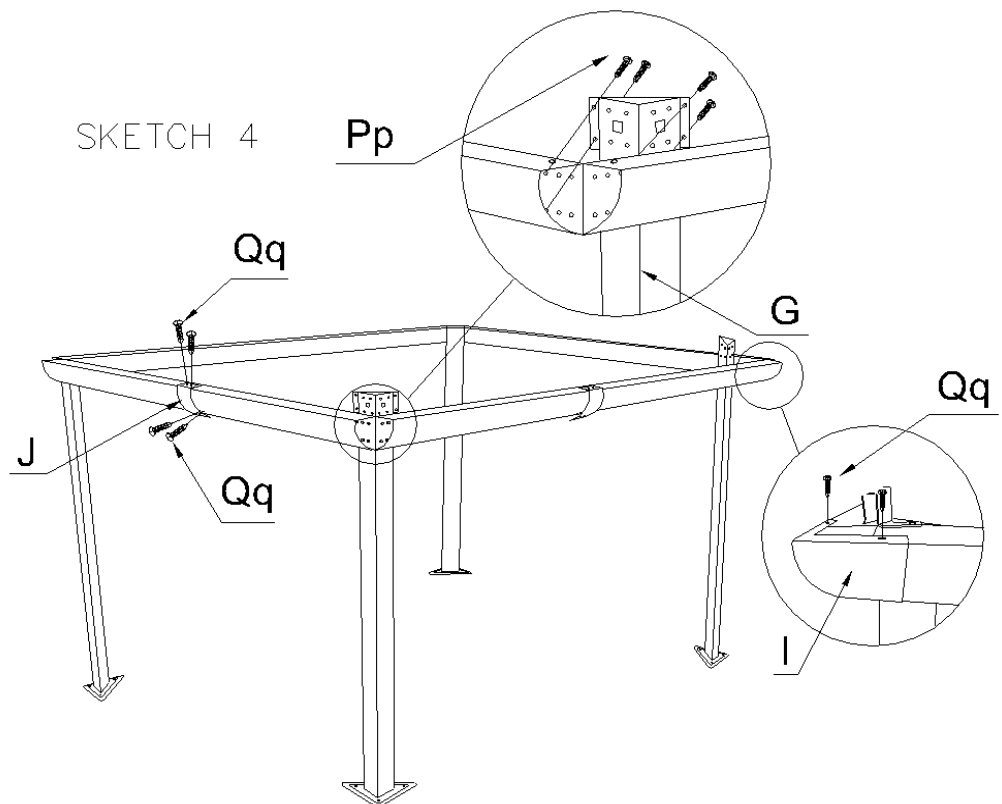

## Étape 5:

Attachez les crochets de montage "O" aux chevrons "M", et les crochets "P" aux chevrons "N" et "N-2". Utilisez le trou fileté à environ 8" d'un bout du chevron.

Soulevez le capuchon central "L" à une hauteur de 110" (2.79m) au centre du gazebo. (Attention: cette pièce peut être lourde, utilisez du support si besoin)

Attachez un bout du chevron "M" au capuchon avec un boulon "Pp". Attachez l'autre bout du chevron avec le crochet au coin de l'assemblage de poutres avec 2 boulons "Pp". Utilisez les trous vers l'intérieur du gazebo. Répétez avec le restant des chevrons "M".

De même, attachez un bout du chevron "N" au capuchon avec un boulon "Pp". Attachez l'autre bout du chevron avec le crochet au côté de l'assemblage de poutres avec 2 vis "Qq". Utilisez les trous vers l'intérieur du gazebo. Répétez avec le restant des chevrons "N" et "N-2".

SKETCH 5

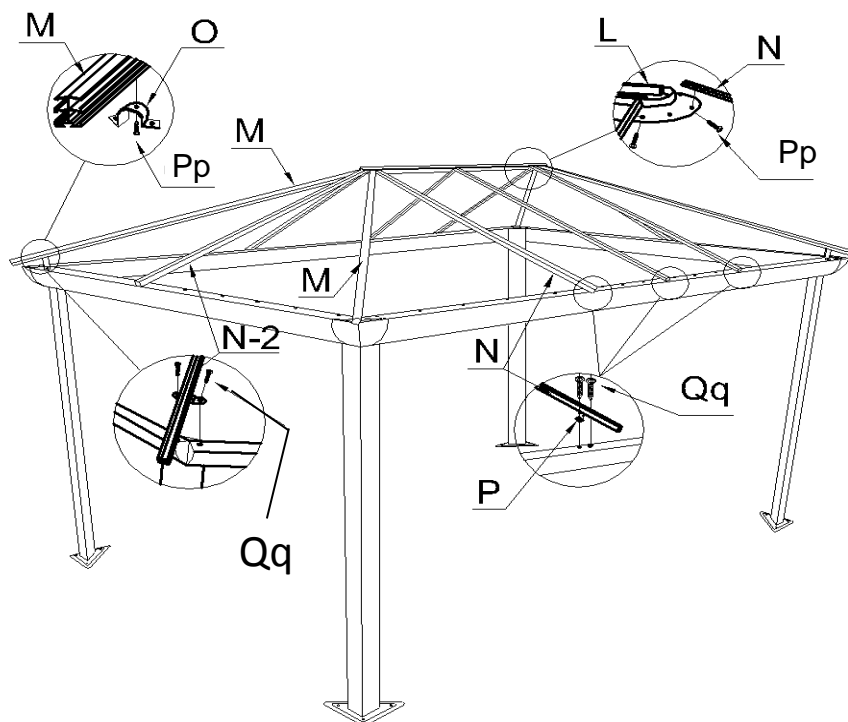

## Étape 6:

Après que tout les chevrons soient en place, installez le capuchon du haut "K" par-dessus le capuchon central "L". Utilisez des rondelles et les écrous borgnes "Vv" pour sécuriser.

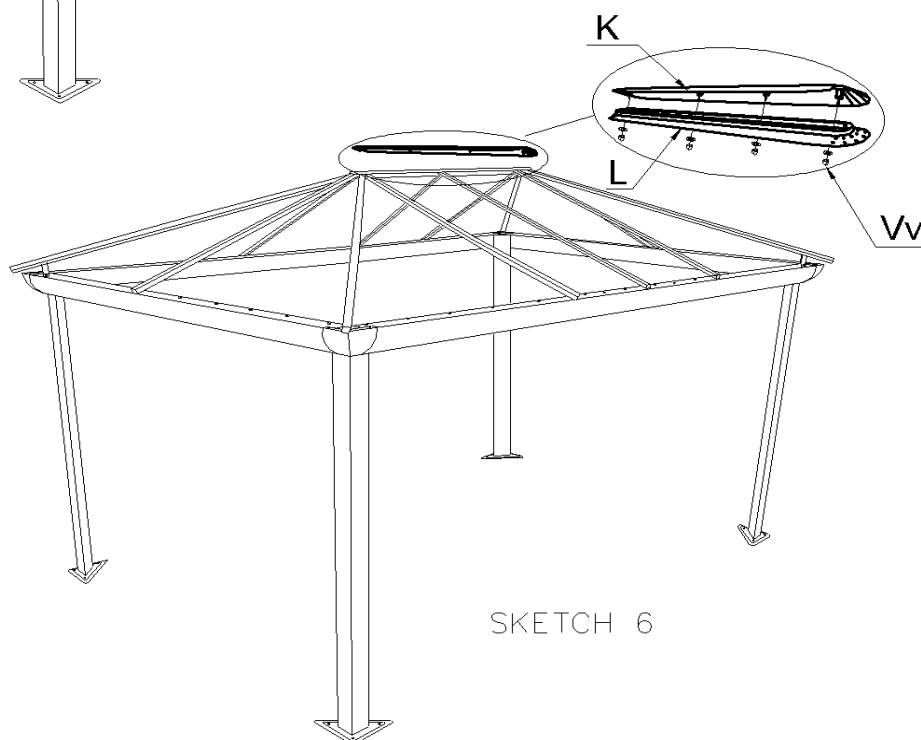

SKETCH 6

### Étape 7:

Installez les solins “Q”, “R”, “S”, et “S-2” sur l’assemblage de poutres, en utilisant les vis “Qq” du côté intérieur. Le bout entaillé d’un solin ira toujours dans un coin du gazebo.

SKETCH 7

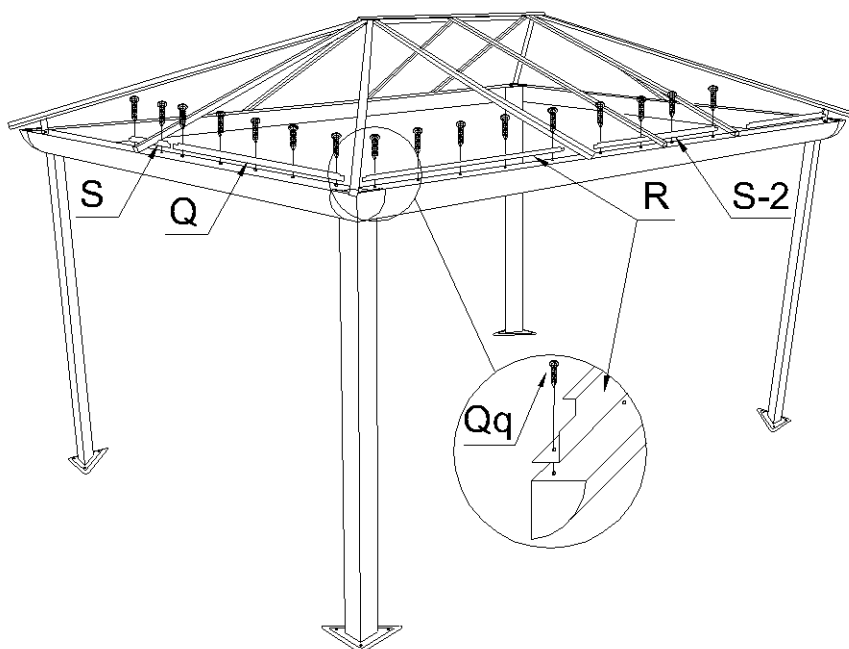

### Étape 8:

Installez les rails de rideau “T” et “U” à l’intérieur de l’assemblage de poutres avec des boulons “Pp”.

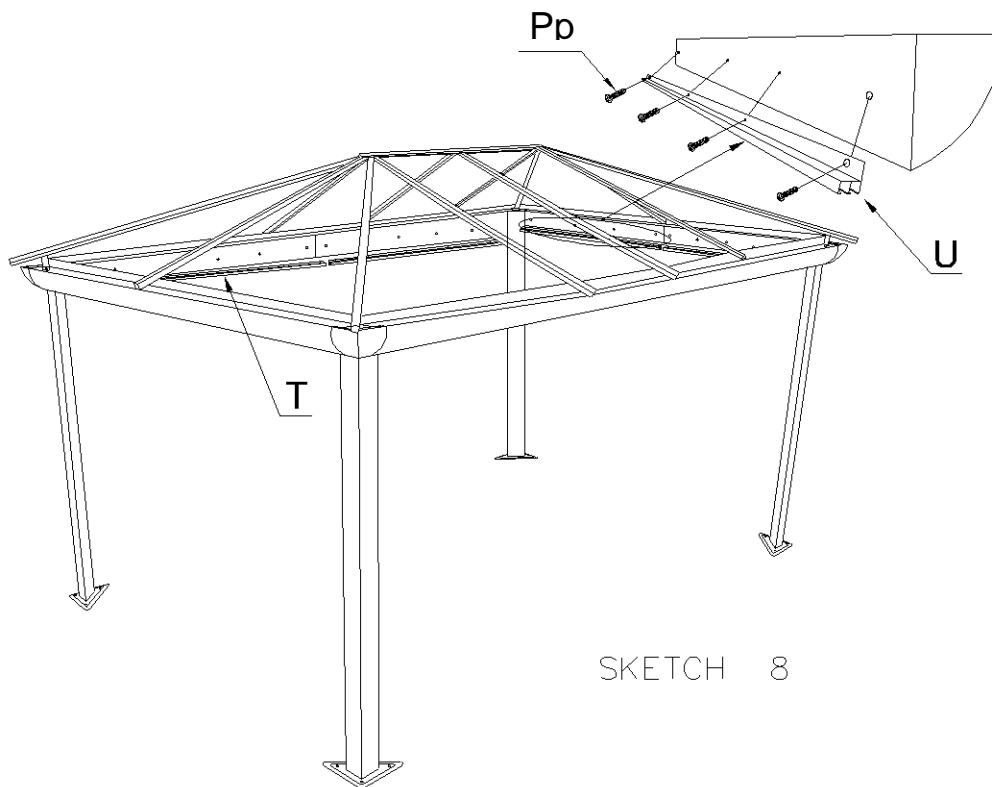

SKETCH 8

## Étape 9:

Glissez les panneaux de polycarbonate entre les chevrons, comme indiqué dans le sketch, en les rentrant dans les rainures du haut des chevrons. Assurez-vous que le côté qui doit faire face au soleil est bien sur le dehors. Utilisez un marteau en caoutchouc pour bien rentrer tous les panneaux dans les rainures.

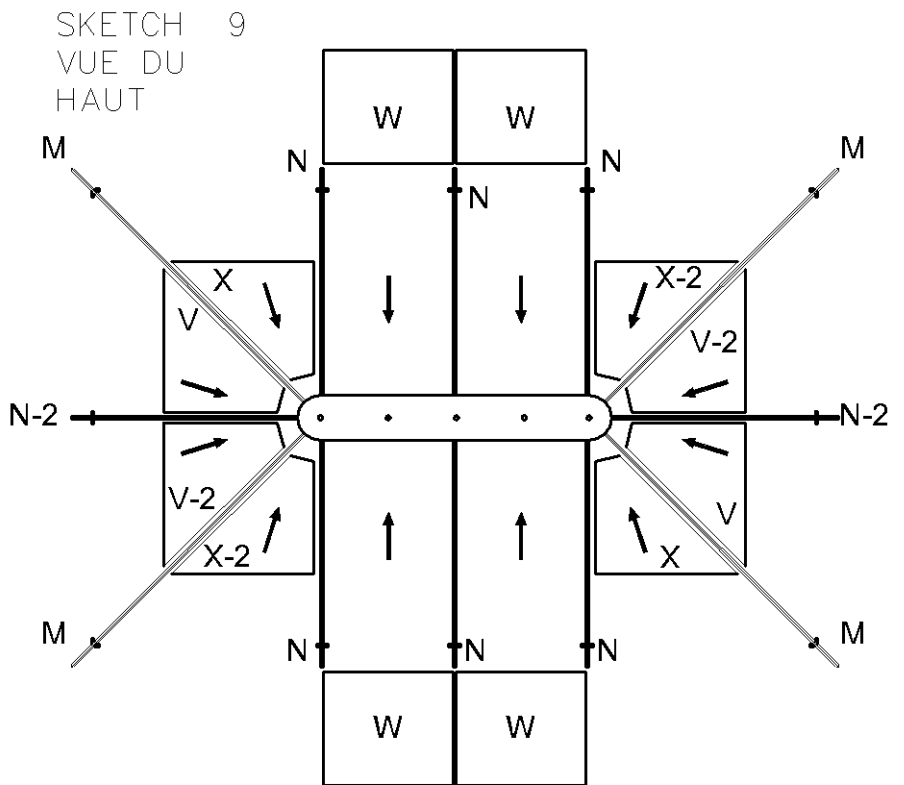

## Étape 10:

Insérez les jonctions de toit entre les chevrons et glissez-les contre les panneaux de polycarbonate. Tapez légèrement pour que les panneaux soient bien rentrés dans les fentes. Vues du haut, la grande partie d'une jonction ainsi que les trous d'évacuation devraient être en-dessous du panneau. Pour ajuster l'alignement des jonctions centrales : une fois que tous les panneaux de toit en polycarbonate sont en place, utilisez un petit morceau de bois et un marteau, puis tapez sur la jonction centrale pour l'abaisser et tenir en même temps le polycarbonate. Ne tapez pas trop fort.

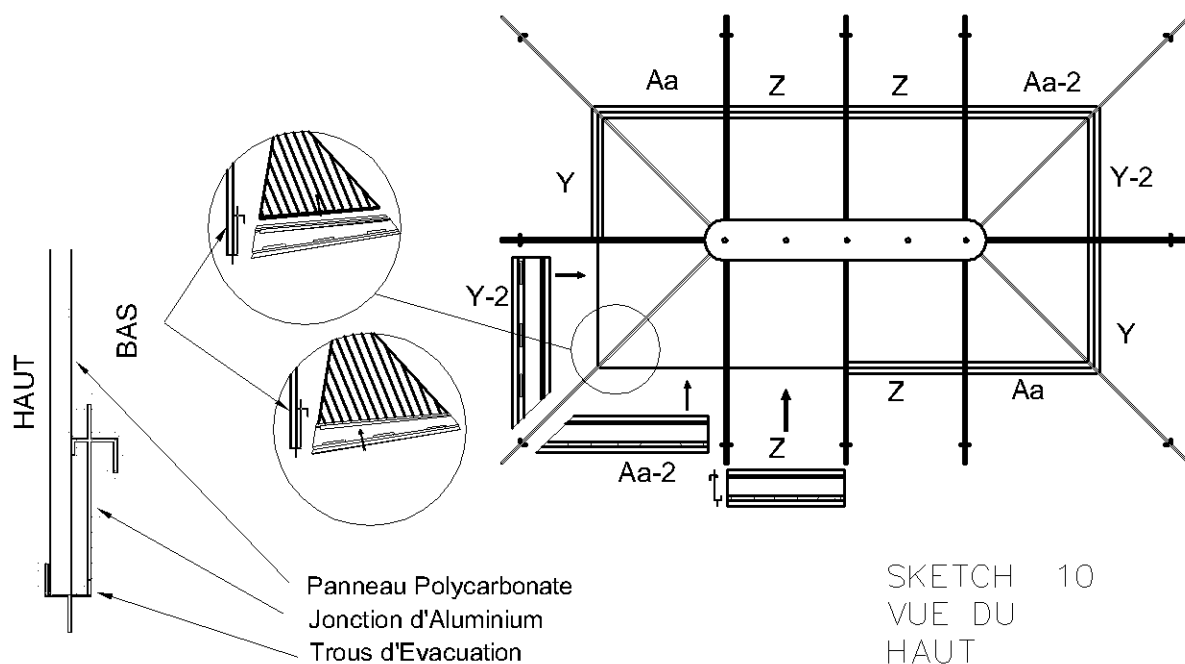

## Étape 11:

Glissez le restant des panneaux de toit dans les rainures inférieures des chevrons, jusqu' à ce qu'ils rentrent dans la jonction de toit. Tapez pour vous assurer que les panneaux soient bien rentrés et ne dépassent pas des bouts des chevrons.

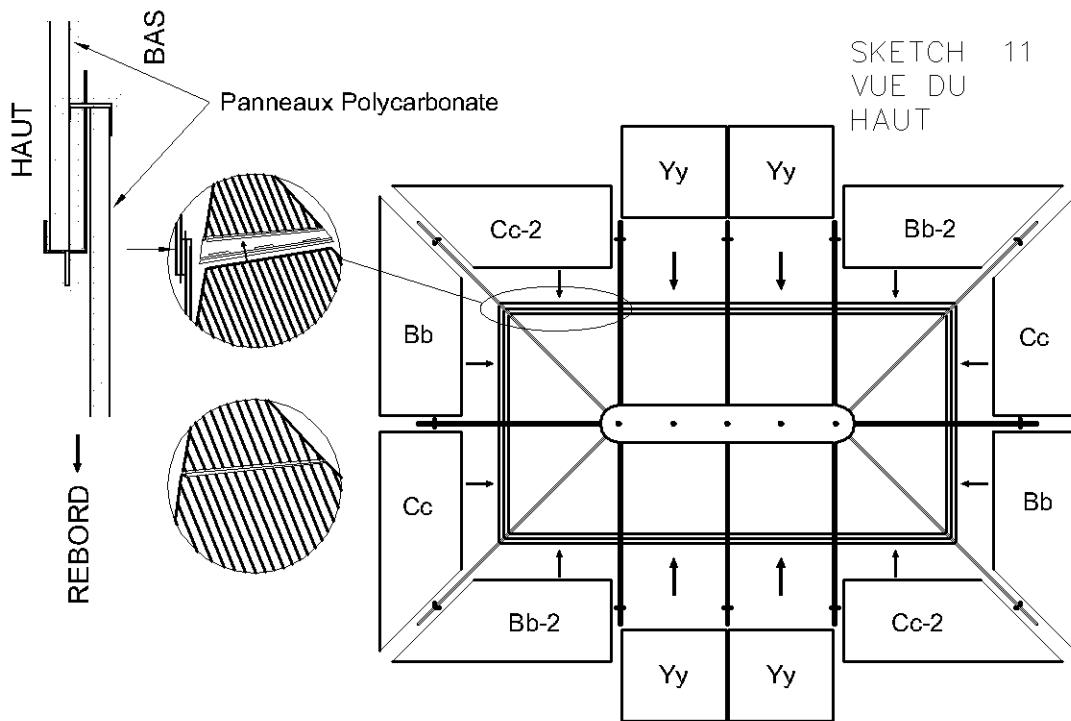

## Étape 12:

En commençant par n'importe quel coin, installez tous les bordures de finition, avec un cap "Gg" au niveau de chaque jonction et un crochet "Hh" à chaque coin. Utilisez des boulons "Pp".

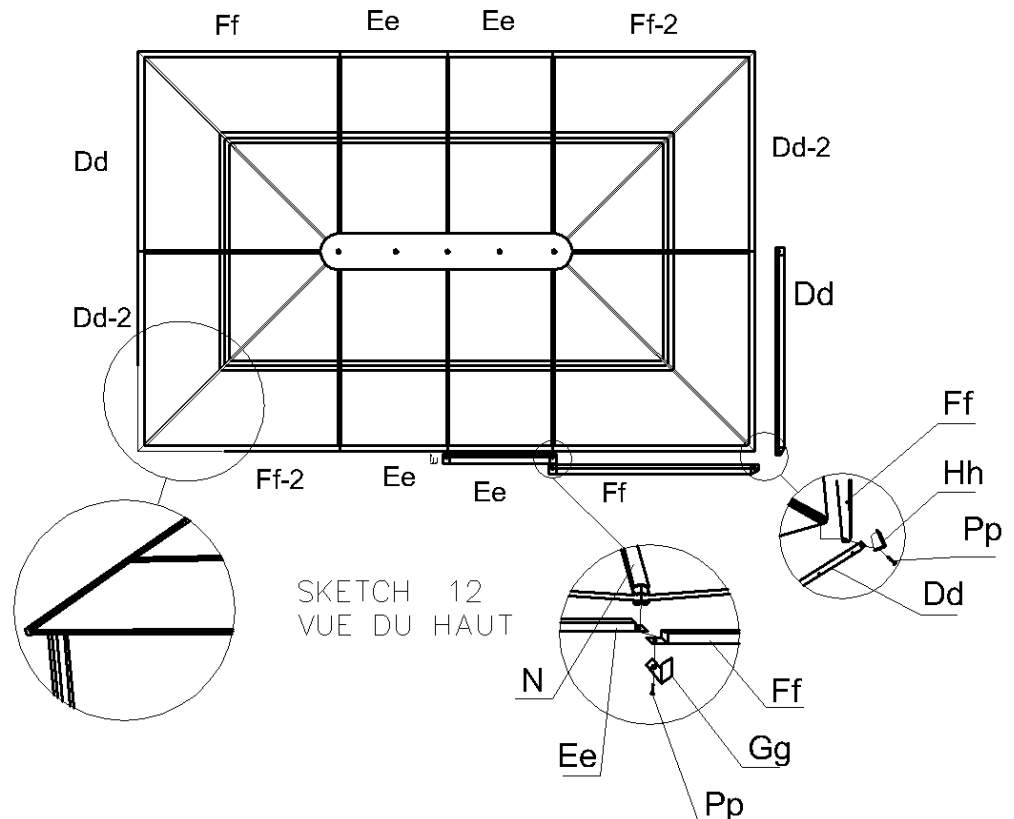

### Étape 13:

Installez les barres de renfort supérieures dans l'intérieur du toit avec des boulons "Pp", en suivant les bouts formés et les lettres. Serrez les boulons seulement après que toutes les barres soient en place. Répétez cette étape avec les barres de renfort inférieures.

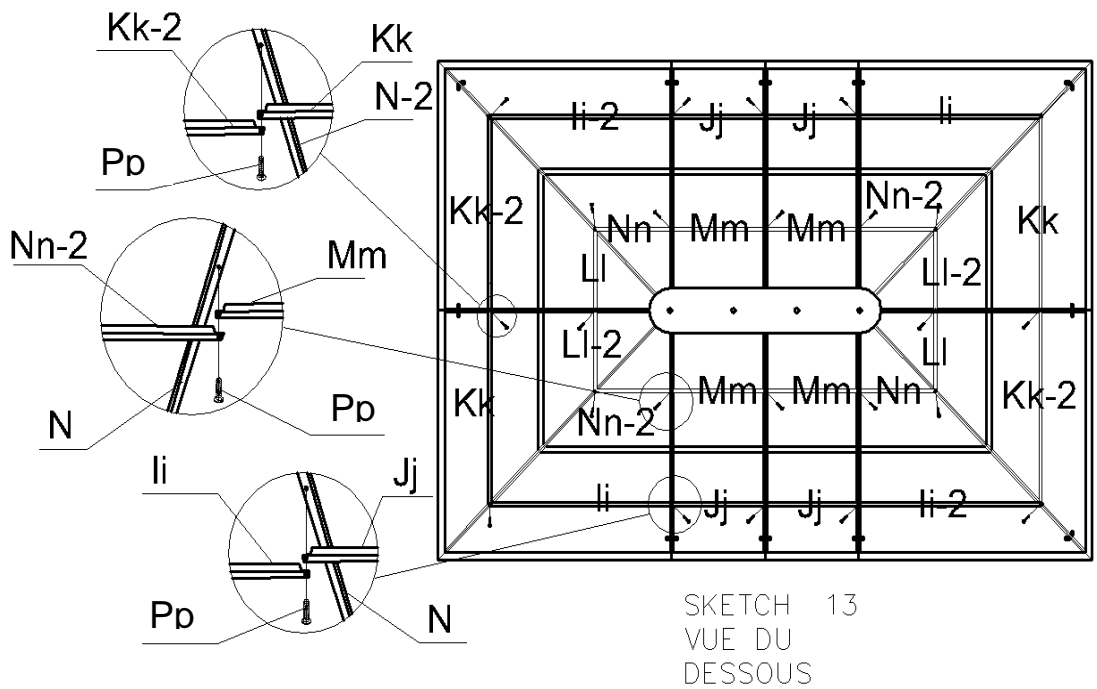

### Étape 14:

- a) Ancrez chaque patte au sol avec les vis "Rr" et rondelles "Tt".
- b) Utilisez les lag shields "Ss" si nécessaire pour les surfaces plus dures.

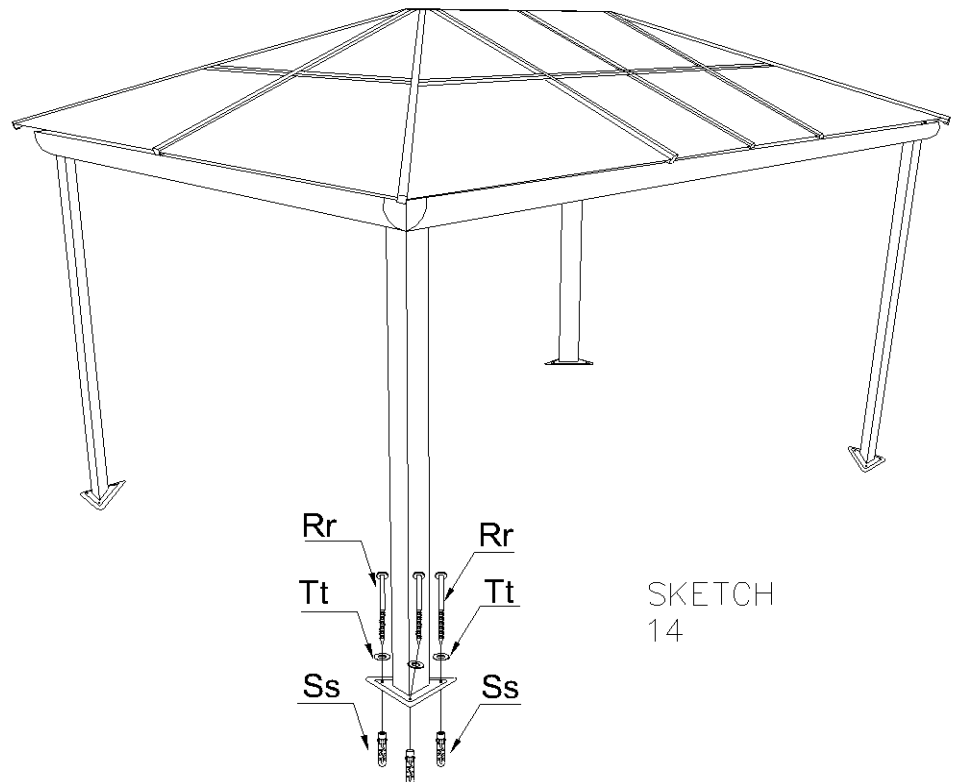



## Étape 15:

Installez les rideaux moustiquaires “Ww” dans les fentes intérieures des rails, en utilisant les crochets donnés. Installez les rideaux d’intimité “Xx” dans les fentes extérieures des rails. Après avoir rentré tous les crochets, utilisez des capuchons “Uu” pour fermer les rails.

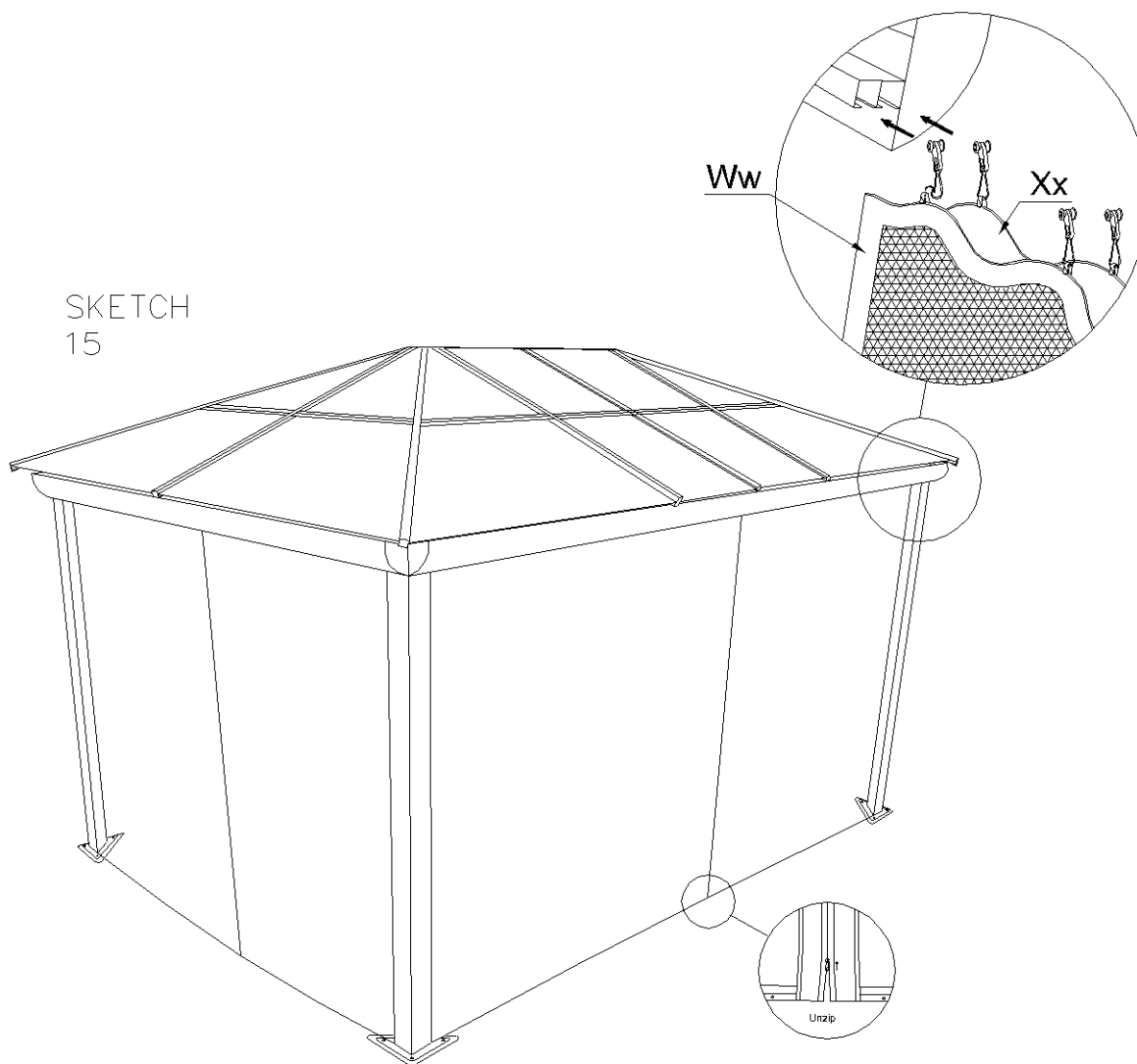













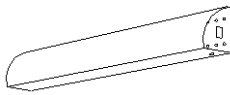

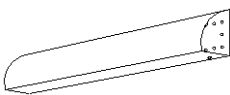

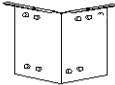

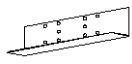

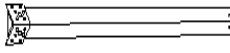
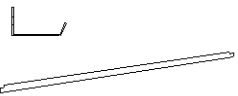
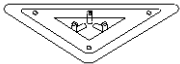
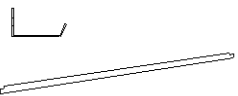
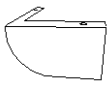
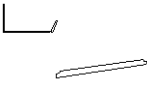

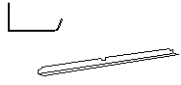

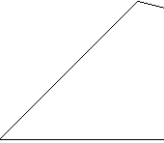

### NOTES IMPORTANTES:

Assurez que chaque vis soit bien serrée.

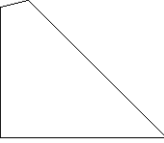

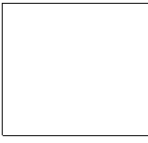
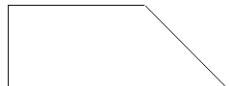
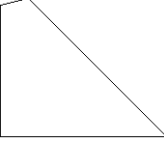

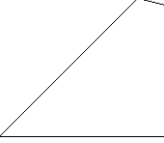





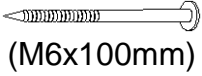

Pour les conditions de vents forts, vous pourriez avoir besoin d’installer des câbles de soutien aux coins.



## 43224-22 MARRON LISTE DE PIÈCES

| DESCRIPTION                                     | EMBALLÉ<br>DANS LA<br>BOITE | QTÉ | DESSIN  | DESCRIPTION                                       | EMBALLÉ<br>DANS LA<br>BOITE | QTÉ | DESSIN  |
|---|-----------------------------|-----|---|---|-----------------------------|-----|---|
| (11-626-22)<br>65 1/2"<br>POUTRE<br>GAUCHE<br>A | 3                           | 2   |    | (11-665-22)<br>60"<br>CAPUCHON<br>CENTRAL<br>L    | 2                           | 1   |    |
| (11-627-22)<br>65 1/2"<br>POUTRE<br>DROITE<br>B | 3                           | 2   |    | (11-731-22)<br>92 5/8"<br>CHEVRON<br>M            | 2                           | 4   |    |
| (11-662-22)<br>78 1/4"<br>POUTRE<br>GAUCHE<br>C | 3                           | 2   |    | (11-708-22)<br>73 3/4"<br>CHEVRON<br>N            | 2                           | 6   |    |
| (11-663-22)<br>78 1/4"<br>POUTRE<br>DROITE<br>D | 3                           | 2   |    | (11-637-22)<br>60 3/8"<br>CHEVRON<br>N-2          | 2                           | 2   |    |
| (11-628-22)<br>JONCTION DE<br>COIN<br>E         | 3                           | 4   |   | CROCHET<br>DE<br>MONTAGE<br>O                     | 2                           | 4   |   |
| (11-629-22)<br>PLAQUE DE<br>JONCTION<br>F       | 3                           | 4   |  | CROCHET<br>DE<br>MONTAGE<br>P                     | 2                           | 8   |  |
| (11-630-22)<br>81 1/2"<br>PATTE<br>G            | 3                           | 4   |  | (11-638-22)<br>55 1/4"<br>SOLIN<br>DROIT<br>Q     | 2                           | 4   |  |
| (11-631-22)<br>BASE DE<br>PATTE<br>H            | 3                           | 4   |  | (11-639-22)<br>55 1/4"<br>SOLIN<br>GAUCHE<br>R    | 2                           | 4   |  |
| (11-632-22)<br>COUVERTURE<br>DE COIN<br>I       | 3                           | 4   |  | (11-640-22)<br>25 3/8"<br>SOLIN DU<br>CENTRE<br>S | 2                           | 2   |  |
| (11-633-22)<br>COUVERTURE<br>J                  | 3                           | 4   |  | (11-709-22)<br>51"<br>SOLIN DU<br>CENTRE<br>S-2   | 2                           | 2   |  |

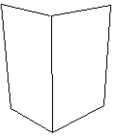

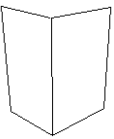

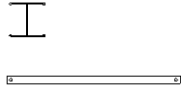

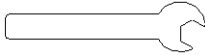
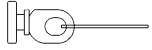





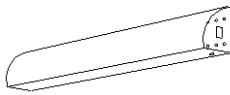

| DESCRIPTION  | EMBALLÉ<br>DANS LA<br>BOITE | QTÉ | DESSIN  | DESCRIPTION  | EMBALLÉ<br>DANS LA<br>BOITE | QTÉ | DESSIN  |
|--|-----------------------------|-----|---|--|-----------------------------|-----|---|
| (11-664-22)<br>63"<br>CAPUCHON<br>DU HAUT<br>K                                   | 2                           | 1   |    | (11-666-22)<br>73 1/4"<br>RAIL DE<br>RIDEAU,<br>CÔTÉ 14'<br>T                | 2                           | 4   |    |
| (11-641-22)<br>60 1/2"<br>RAIL DE<br>RIDEAU,<br>CÔTÉ 12'<br>U                    | 2                           | 4   |    | (11-678-22)<br>32 1/4"x72"<br>PANN.<br>GAUCHE<br>DU BAS,<br>CÔTÉ 12'<br>Bb   | 1                           | 2   |    |
| (11-674-22)<br>31"x38"<br>PANN.<br>GAUCHE DU<br>HAUT, CÔTÉ<br>12'<br>V           | 1                           | 2   |    | (11-721-22)<br>39"x57 1/2"<br>PANN.<br>GAUCHE<br>DU BAS,<br>CÔTÉ 14'<br>Bb-2 | 1                           | 2   |    |
| (11-711-22)<br>31"x38"<br>PANN. DROIT<br>DU HAUT,<br>CÔTÉ 12'<br>V-2             | 1                           | 2   |   | (11-679-22)<br>32 1/4"x72"<br>PANN.<br>DROIT DU<br>BAS, CÔTÉ<br>12'<br>Cc    | 1                           | 2   |  |
| (11-734-22)<br>37"x25 1/2"<br>PANN.<br>CENTRE<br>SUPÉRIEUR<br>W                  | 1                           | 4   |  | (11-722-22)<br>39"x57 1/2"<br>PANN.<br>DROIT DU<br>BAS, CÔTÉ<br>14'<br>Cc-2  | 1                           | 2   |  |
| (11-675-22)<br>37 1/2"x30 1/2"<br>PANN. DROIT<br>DU HAUT,<br>CÔTÉ 14'<br>X       | 1                           | 2   |  | (11-680-22)<br>72 5/8"<br>BORDURE<br>FINITION<br>GAUCHE,<br>CÔTÉ 12'<br>Dd   | 2                           | 2   |  |
| (11-712-22)<br>37 1/2"x30 1/2"<br>PANN.<br>GAUCHE DU<br>HAUT, CÔTÉ<br>14'<br>X-2 | 1                           | 2   |  | (11-715-22)<br>72 5/8"<br>BORDURE<br>FINITION<br>DROITE,<br>CÔTÉ 12'<br>Dd-2 | 2                           | 2   |  |

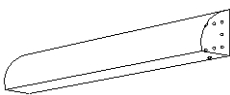

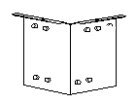

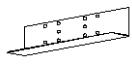

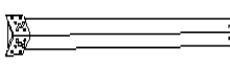
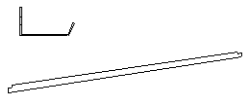
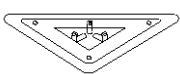
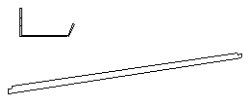
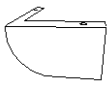
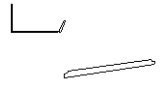
| DESCRIPTION   | EMBALLÉ<br>DANS LA<br>BOITE | QTÉ | DESSIN | DESCRIPTION  | EMBALLÉ<br>DANS LA<br>BOITE | QTÉ | DESSIN |
|---|-----------------------------|-----|--------|--|-----------------------------|-----|--------|
| (11-676-22)<br>38 1/2"<br>JONCTION DE<br>TOIT<br>GAUCHE,<br>CÔTÉ 12'<br>Y | 2                           | 2   |        | (11-652-22)<br>26 3/4"<br>BORDURE<br>FINITION<br>CENTRE<br>Ee                | 2                           | 4   |        |
| (11-713-22)<br>38 1/2"<br>JONCTION DE<br>TOIT DROITE,<br>CÔTÉ 12'<br>Y-2  | 2                           | 2   |        | (11-653-22)<br>58 7/8"<br>BORDURE<br>FINITION<br>DROITE,<br>CÔTÉ 14'<br>Ff   | 2                           | 2   |        |
| (11-647-22)<br>25 1/2"<br>JONCTION DE<br>TOIT DU<br>CENTRE<br>Z           | 2                           | 4   |        | (11-651-22)<br>58 7/8"<br>BORDURE<br>FINITION<br>GAUCHE,<br>CÔTÉ 14'<br>Ff-2 | 2                           | 2   |        |
| (11-677-22)<br>31"<br>JONCTION DE<br>TOIT DROITE,<br>CÔTÉ 14'<br>Aa       | 2                           | 2   |        | (11-654-22)<br>CAPUCHON<br>DE<br>CHEVRON<br>Gg                               | 2                           | 8   |        |
| (11-714-22)<br>31"<br>JONCTION DE<br>TOIT<br>GAUCHE,<br>CÔTÉ 14'<br>Aa-2  | 2                           | 2   |        | (11-655-22)<br>CROCHET<br>DE COIN<br>Hh                                      | 2                           | 4   |        |
| (11-682-22)<br>43 1/4"<br>BARRE<br>GAUCHE DU<br>BAS, CÔTÉ 14'<br>li       | 2                           | 2   |        | (08-158-22)<br>BOULON<br>Pp  | 3                           | 196 |        |
| (11-717-22)<br>43 1/4"<br>BARRE<br>DROITE DU<br>BAS, CÔTÉ 14'<br>li-2     | 2                           | 2   |        | (08-156-22)<br>VIS<br>Qq   | 3                           | 108 |        |

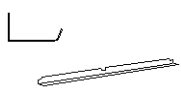
| DESCRIPTION  | EMBALLÉ<br>DANS LA<br>BOITE | QTÉ | DESSIN  | DESCRIPTION                                     | EMBALLÉ<br>DANS LA<br>BOITE | QTÉ | DESSIN  |
|--|-----------------------------|-----|---|---|-----------------------------|-----|---|
| (11-657-22)<br>26 <sup>3</sup> / <sub>4</sub> "<br>BARRE<br>CENTRE<br>INFÉRIEURE<br>Jj             | 2                           | 4   |    | (08-167-22)<br>VIS<br>Rr                        | 3                           | 12  | <br>(M6x100mm) |
| (11-683-22)<br>53 <sup>1</sup> / <sub>2</sub> "<br>BARRE<br>DROITE DU<br>BAS, CÔTÉ 12'<br>Kk       | 2                           | 2   |    | (08-193-22)<br>BOUCHON<br>DE<br>PLASTIQUE<br>Ss | 3                           | 12  |                |
| (11-718-22)<br>53 <sup>1</sup> / <sub>2</sub> "<br>BARRE<br>GAUCHE DU<br>BAS, CÔTÉ 12'<br>Kk-2     | 2                           | 2   |    | (08-187-22)<br>RONDELLE<br>Tt                   | 3                           | 16  | <br>(M6)       |
| (11-685-22)<br>20 <sup>1</sup> / <sub>2</sub> "<br>BARRE<br>DROITE DU<br>HAUT, CÔTÉ<br>12'<br>LI   | 2                           | 2   |   | (11-697-22)<br>CAPUCHON<br>DE RAIL<br>Uu        | 3                           | 8   |                |
| (11-720-22)<br>20 <sup>1</sup> / <sub>2</sub> "<br>BARRE<br>GAUCHE DU<br>HAUT, CÔTÉ<br>12'<br>LI-2 | 2                           | 2   |  | (08-189-22)<br>ÉCROU<br>BORGNE<br>Vv            | 3                           | 4   |              |
| (11-660-22)<br>26 <sup>3</sup> / <sub>4</sub> "<br>BARRE<br>CENTRE<br>SUPÉRIEURE<br>Mm             | 2                           | 4   |  | (11-686-22)<br>MOUSTIQU<br>AIRE<br>Ww           | 2                           | 4   |              |
| (11-659-22)<br>17 <sup>1</sup> / <sub>2</sub> "<br>BARRE<br>GAUCHE DU<br>HAUT, CÔTÉ<br>14'<br>Nn   | 2                           | 2   |  | (11-687-22)<br>RIDEAU<br>D'INTIMITÉ<br>Xx       | 2                           | 4   |              |

| DESCRIPTION   | EMBALLÉ<br>DANS LA<br>BOITE | QTÉ | DESSIN  | DESCRIPTION  | EMBALLÉ<br>DANS LA<br>BOITE | QTÉ | DESSIN  |
|---|-----------------------------|-----|---|--|-----------------------------|-----|---|
| (11-661-22)<br>17 1/2"<br>BARRE<br>DROITE DU<br>HAUT, CÔTÉ<br>14'<br>Nn-2 | 2                           | 2   |  | (11-698-22)<br>38"x25 1/2"<br>PANN.<br>CENTRE<br>INFÉRIEUR<br>Yy | 1                           | 4   |  |
| CLÉ 10 mm   | 3                           | 1   |  | (11-705-22)<br>CURTAIN<br>HOOKS                                  | 3                           | 96  |  |

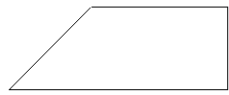
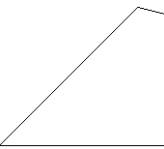
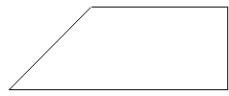
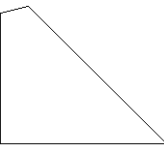
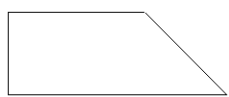
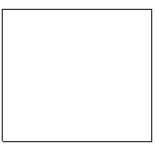
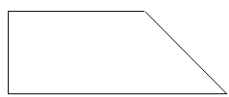
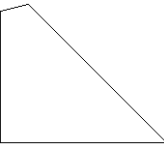

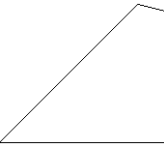







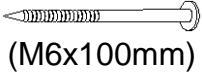

## 43224-32 GRIS LISTE DE PIÈCES



| DESCRIPTION                                     | EMBALLÉ<br>DANS LA<br>BOITE | QTÉ | DESSIN  | DESCRIPTION                                       | EMBALLÉ<br>DANS LA<br>BOITE | QTÉ | DESSIN  |
|---|-----------------------------|-----|---|---|-----------------------------|-----|---|
| (11-626-32)<br>65 1/2"<br>POUTRE<br>GAUCHE<br>A | 3                           | 2   |    | (11-665-32)<br>60"<br>CAPUCHON<br>CENTRAL<br>L    | 2                           | 1   |    |
| (11-627-32)<br>65 1/2"<br>POUTRE<br>DROITE<br>B | 3                           | 2   |    | (11-731-32)<br>92 5/8"<br>CHEVRON<br>M            | 2                           | 4   |    |
| (11-662-32)<br>78 1/4"<br>POUTRE<br>GAUCHE<br>C | 3                           | 2   |    | (11-708-32)<br>73 3/4"<br>CHEVRON<br>N            | 2                           | 6   |    |
| (11-663-32)<br>78 1/4"<br>POUTRE<br>DROITE<br>D | 3                           | 2   |    | (11-637-32)<br>60 3/8"<br>CHEVRON<br>N-2          | 2                           | 2   |    |
| (11-628-32)<br>JONCTION DE<br>COIN<br>E         | 3                           | 4   |   | CROCHET<br>DE<br>MONTAGE<br>O                     | 2                           | 4   |   |
| (11-629-32)<br>PLAQUE DE<br>JONCTION<br>F       | 3                           | 4   |  | CROCHET<br>DE<br>MONTAGE<br>P                     | 2                           | 8   |  |
| (11-630-32)<br>81 1/2"<br>PATTE<br>G            | 3                           | 4   |  | (11-638-32)<br>55 1/4"<br>SOLIN<br>DROIT<br>Q     | 2                           | 4   |  |
| (11-631-32)<br>BASE DE<br>PATTE<br>H            | 3                           | 4   |  | (11-639-32)<br>55 1/4"<br>SOLIN<br>GAUCHE<br>R    | 2                           | 4   |  |
| (11-632-32)<br>COUVERTURE<br>DE COIN<br>I       | 3                           | 4   |  | (11-640-32)<br>25 3/8"<br>SOLIN DU<br>CENTRE<br>S | 2                           | 2   |  |
| (11-633-32)<br>COUVERTURE<br>J                  | 3                           | 4   |  | (11-709-32)<br>51"<br>SOLIN DU<br>CENTRE<br>S-2   | 2                           | 2   |  |

| DESCRIPTION  | EMBALLÉ<br>DANS LA<br>BOITE | QTÉ | DESSIN  | DESCRIPTION  | EMBALLÉ<br>DANS LA<br>BOITE | QTÉ | DESSIN  |
|--|-----------------------------|-----|---|--|-----------------------------|-----|---|
| (11-664-32)<br>63"<br>CAPUCHON<br>DU HAUT<br>K                                   | 2                           | 1   |    | (11-666-32)<br>73 1/4"<br>RAIL DE<br>RIDEAU,<br>CÔTÉ 14'<br>T                | 2                           | 4   |    |
| (11-641-32)<br>60 1/2"<br>RAIL DE<br>RIDEAU,<br>CÔTÉ 12'<br>U                    | 2                           | 4   |    | (11-678-32)<br>32 1/4"x72"<br>PANN.<br>GAUCHE<br>DU BAS,<br>CÔTÉ 12'<br>Bb   | 1                           | 2   |    |
| (11-674-32)<br>31"x38"<br>PANN.<br>GAUCHE DU<br>HAUT, CÔTÉ<br>12'<br>V           | 1                           | 2   |    | (11-721-32)<br>39"x57 1/2"<br>PANN.<br>GAUCHE<br>DU BAS,<br>CÔTÉ 14'<br>Bb-2 | 1                           | 2   |    |
| (11-711-32)<br>31"x38"<br>PANN. DROIT<br>DU HAUT,<br>CÔTÉ 12'<br>V-2             | 1                           | 2   |   | (11-679-32)<br>32 1/4"x72"<br>PANN.<br>DROIT DU<br>BAS, CÔTÉ<br>12'<br>Cc    | 1                           | 2   |   |
| (11-734-32)<br>37"x25 1/2"<br>PANN.<br>CENTRE<br>SUPÉRIEUR<br>W                  | 1                           | 4   |  | (11-722-32)<br>39"x57 1/2"<br>PANN.<br>DROIT DU<br>BAS, CÔTÉ<br>14'<br>Cc-2  | 1                           | 2   |  |
| (11-675-32)<br>37 1/2"x30 1/2"<br>PANN. DROIT<br>DU HAUT,<br>CÔTÉ 14'<br>X       | 1                           | 2   |  | (11-680-32)<br>72 5/8"<br>BORDURE<br>FINITION<br>GAUCHE,<br>CÔTÉ 12'<br>Dd   | 2                           | 2   |  |
| (11-712-32)<br>37 1/2"x30 1/2"<br>PANN.<br>GAUCHE DU<br>HAUT, CÔTÉ<br>14'<br>X-2 | 1                           | 2   |  | (11-715-32)<br>72 5/8"<br>BORDURE<br>FINITION<br>DROITE,<br>CÔTÉ 12'<br>Dd-2 | 2                           | 2   |  |

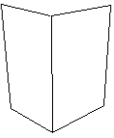

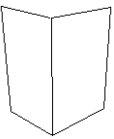
| DESCRIPTION   | EMBALLÉ<br>DANS LA<br>BOITE | QTÉ | DESSIN | DESCRIPTION  | EMBALLÉ<br>DANS LA<br>BOITE | QTÉ | DESSIN |
|---|-----------------------------|-----|--------|--|-----------------------------|-----|--------|
| (11-676-32)<br>38 1/2"<br>JONCTION DE<br>TOIT<br>GAUCHE,<br>CÔTÉ 12'<br>Y | 2                           | 2   |        | (11-652-32)<br>26 3/4"<br>BORDURE<br>FINITION<br>CENTRE<br>Ee                | 2                           | 4   |        |
| (11-713-32)<br>38 1/2"<br>JONCTION DE<br>TOIT DROITE,<br>CÔTÉ 12'<br>Y-2  | 2                           | 2   |        | (11-653-32)<br>58 7/8"<br>BORDURE<br>FINITION<br>DROITE,<br>CÔTÉ 14'<br>Ff   | 2                           | 2   |        |
| (11-647-32)<br>25 1/2"<br>JONCTION DE<br>TOIT DU<br>CENTRE<br>Z           | 2                           | 4   |        | (11-651-32)<br>58 7/8"<br>BORDURE<br>FINITION<br>GAUCHE,<br>CÔTÉ 14'<br>Ff-2 | 2                           | 2   |        |
| (11-677-32)<br>31"<br>JONCTION DE<br>TOIT DROITE,<br>CÔTÉ 14'<br>Aa       | 2                           | 2   |        | (11-654-32)<br>CAPUCHON<br>DE<br>CHEVRON<br>Gg                               | 2                           | 8   |        |
| (11-714-32)<br>31"<br>JONCTION DE<br>TOIT<br>GAUCHE,<br>CÔTÉ 14'<br>Aa-2  | 2                           | 2   |        | (11-655-32)<br>CROCHET<br>DE COIN<br>Hh                                      | 2                           | 4   |        |
| (11-682-32)<br>43 1/4"<br>BARRE<br>GAUCHE DU<br>BAS, CÔTÉ 14'<br>li       | 2                           | 2   |        | (08-158-32)<br>BOULON<br>Pp  | 3                           | 196 |        |
| (11-717-32)<br>43 1/4"<br>BARRE<br>DROITE DU<br>BAS, CÔTÉ 14'<br>li-2     | 2                           | 2   |        | (08-156-32)<br>VIS<br>Qq   | 3                           | 108 |        |

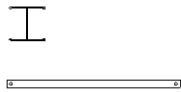
| DESCRIPTION  | EMBALLÉ<br>DANS LA<br>BOITE | QTÉ | DESSIN  | DESCRIPTION                                     | EMBALLÉ<br>DANS LA<br>BOITE | QTÉ | DESSIN  |
|--|-----------------------------|-----|---|---|-----------------------------|-----|---|
| (11-657-32)<br>26 <sup>3</sup> / <sub>4</sub> "<br>BARRE<br>CENTRE<br>INFÉRIEURE<br>Jj             | 2                           | 4   |    | (08-167-32)<br>VIS<br>Rr                        | 3                           | 12  | <br>(M6x100mm) |
| (11-683-32)<br>53 <sup>1</sup> / <sub>2</sub> "<br>BARRE<br>DROITE DU<br>BAS, CÔTÉ 12'<br>Kk       | 2                           | 2   |    | (08-193-32)<br>BOUCHON<br>DE<br>PLASTIQUE<br>Ss | 3                           | 12  |                |
| (11-718-32)<br>53 <sup>1</sup> / <sub>2</sub> "<br>BARRE<br>GAUCHE DU<br>BAS, CÔTÉ 12'<br>Kk-2     | 2                           | 2   |    | (08-187-32)<br>RONDELLE<br>Tt                   | 3                           | 16  | <br>(M6)       |
| (11-685-32)<br>20 <sup>1</sup> / <sub>2</sub> "<br>BARRE<br>DROITE DU<br>HAUT, CÔTÉ<br>12'<br>LI   | 2                           | 2   |   | (11-697-32)<br>CAPUCHON<br>DE RAIL<br>Uu        | 3                           | 8   |                |
| (11-720-32)<br>20 <sup>1</sup> / <sub>2</sub> "<br>BARRE<br>GAUCHE DU<br>HAUT, CÔTÉ<br>12'<br>LI-2 | 2                           | 2   |  | (08-189-32)<br>ÉCROU<br>BORGNE<br>Vv            | 3                           | 4   |              |
| (11-660-32)<br>26 <sup>3</sup> / <sub>4</sub> "<br>BARRE<br>CENTRE<br>SUPÉRIEURE<br>Mm             | 2                           | 4   |  | (11-686-32)<br>MOUSTIQU<br>AIRE<br>Ww           | 2                           | 4   |              |
| (11-659-32)<br>17 <sup>1</sup> / <sub>2</sub> "<br>BARRE<br>GAUCHE DU<br>HAUT, CÔTÉ<br>14'<br>Nn   | 2                           | 2   |  | (11-687-32)<br>RIDEAU<br>D'INTIMITÉ<br>Xx       | 2                           | 4   |              |

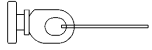
| DESCRIPTION   | EMBALLÉ<br>DANS LA<br>BOITE | QTÉ | DESSIN  | DESCRIPTION  | EMBALLÉ<br>DANS LA<br>BOITE | QTÉ | DESSIN  |
|---|-----------------------------|-----|---|--|-----------------------------|-----|---|
| (11-661-32)<br>17 1/2"<br>BARRE<br>DROITE DU<br>HAUT, CÔTÉ<br>14'<br>Nn-2 | 2                           | 2   |  | (11-698-12)<br>38"x25 1/2"<br>PANN.<br>CENTRE<br>INFÉRIEUR<br>Yy | 1                           | 4   |  |
| CLÉ 10 mm   | 3                           | 1   |  | (11-705-12)<br>CURTAIN<br>HOOKS                                  | 3                           | 96  |  |

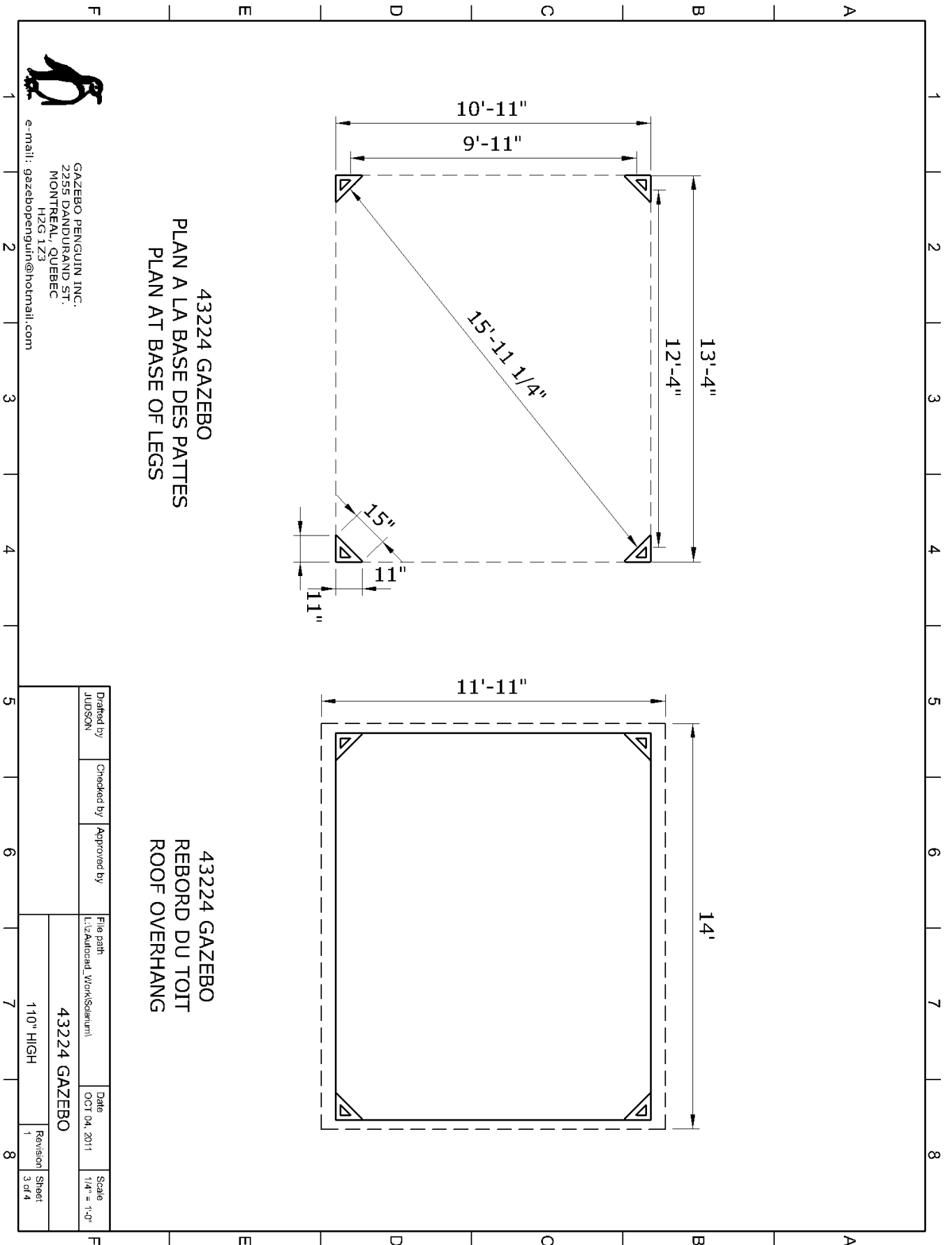

43224 GAZEBO  
 PLAN A LA BASE DES PATTES  
 PLAN AT BASE OF LEGS

43224 GAZEBO  
 REBORD DU TOIT  
 ROOF OVERHANG



GAZEBO PENGUIN INC.  
 2255 DANDURAND ST.  
 MONTREAL, QUEBEC  
 H2G 1Z3  
 e-mail: gazebopenguin@hotmail.com

|                      |            |             |   |                      |                       |
|----------------------|------------|-------------|---|----------------------|-----------------------|
| Drafted by<br>JUDSON | Checked by | Approved by | File path<br>L:\z\Autocad_Work\Solunum\ | Date<br>OCT 04, 2011 | Scale<br>1/4" = 1'-0" |
| 43224 GAZEBO         |            |             | 110" HIGH                               | Revision<br>1        | Sheet<br>3 of 4       |

## NOTES D'ENTRETIEN

1. En cas de pièces défectueuses ou endommagées, ou pour questions concernant le produit, veuillez contacter le manufacturier directement.
2. Ayez, s'il-vous-plait, le nom et numéro de pièce en main quand vous commandez des pièces de remplacement.
3. Ne placez pas le gazebo en dessous d'un arbre ou la pente d'un toit de maison. La neige ou la glace pourrai glisser et causer le gazebo de s'effondrer.
4. Bien que ce gazebo soit conçu pour les 4 saisons, il est nécessaire de garder le toit libre de toute accumulation de neige.



## GARANTIE LIMITÉE D'UN AN

Ce produit a été conçu et fabriqué afin de répondre aux normes les plus exigeantes en matière de qualité et de durabilité. Sous réserve des sections « conditions d'application de la garantie » et des « limitations à la garantie » ci-dessous, il est garanti contre les défauts matériels ou de fabrication et ce, pour une période d'**une année** de la date d'achat. Advenant que le produit soit endommagé ou que la période de garantie soit expirée, veuillez contacter le département de service à la clientèle de Gazebo Penguin afin d'obtenir une liste complète des pièces de remplacement et des prix applicables.

## CONDITIONS D'APPLICATION DE LA GARANTIE

La garantie s'applique uniquement à l'acheteur d'origine avec la facture.

Afin d'assurer l'application de la garantie, veuillez vous conformer aux instructions suivantes :

Inspectez soigneusement le contenu de l'emballage afin de vérifier si certaines composantes sont manquantes ou endommagées. Advenant que certaines pièces soient manquantes ou endommagées, **ne retournez pas le produit à l'endroit où vous l'avez acheté**; contactez plutôt le département du service à la clientèle de Gazebo Penguin aux numéros ci-dessous :

**Montréal** : (514) 276-3485

**Ailleurs** : 1-800-737-7174

Vous pouvez également trouver un formulaire de réclamation à remplir en ligne :

<http://www.abrispenguin.com/formulaires.html>

## LIMITATIONS À LA GARANTIE

1. Ce produit n'est pas garanti contre les dommages causés par le vandalisme, l'abus, les objets tombants ou lancés, ou l'accumulation de neige.
2. Ce produit n'est pas garanti contre les dommages causés par les conditions climatiques extrêmes, tels que les orages, la grêle, les tempêtes de vent ou de neige, ou autre actes de Dieu.
3. Ce produit est seulement garanti s'il a été installé en accord avec les instructions écrites incluses avec le produit.
4. Le produit n'est pas garanti s'il a été ancré incorrectement.
5. Nous nous réservons le droit de remplacer ou réparer tout produit ou pièce défectueux à notre seule discrétion.